

W ofercie AMECO znajdziecie Państwo szeroką gamę foteli i sof do poczekalni oraz recepcji



**AMECO Sp. J.**

01-100 Warszawa, ul. Stroma 24

tel. (022) 423 39 77, 497 54 14, tel./fax (022) 631 03 73

e-mail: ameco@ameco.pl

## System AZZURO

Nowoczesny system foteli i sof modułowych o geometrycznej formie, przeznaczony do aranżacji recepcji oraz innych pomieszczeń wypoczynkowych. Meble wykonane na bazie malowanej proszkowo lub chromowanej, w pełnej gamie kolorów i rodzajów obić.

### AZZURO



### VITO



## Sofa CLUB

Wygodna, ekonomiczna i funkcjonalna dwu-trzyosobowa sofa z rodziny Club, tapicerowana kilkoma tkaninami w kilkunastu kolorach do wyboru. Idealna do poczekalni, gabinetów, biur, firmowych kawiarni. Rodzina Club cieszy się dużym uznaniem naszych klientów ze względu na połączenie wysokiej jakości wykonania i atrakcyjnej ceny. Skaj oferowany w Materiałach Wykończeniowych dla tego modelu charakteryzuje naprawdę wysoka jakość a także funkcjonalność - jest łatwo zmywalny.

## CLUB DUO

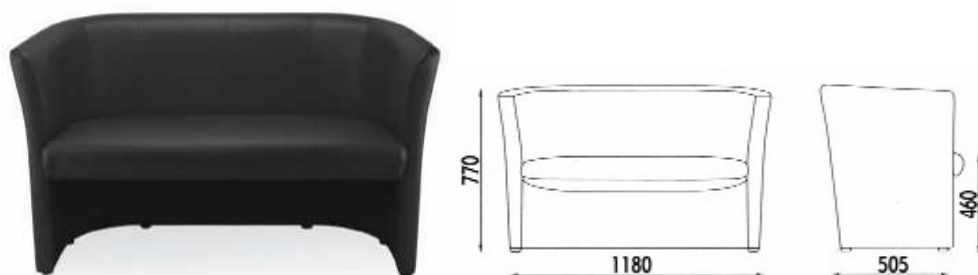

## CLUB TRIO



## CLUB DUO SQ

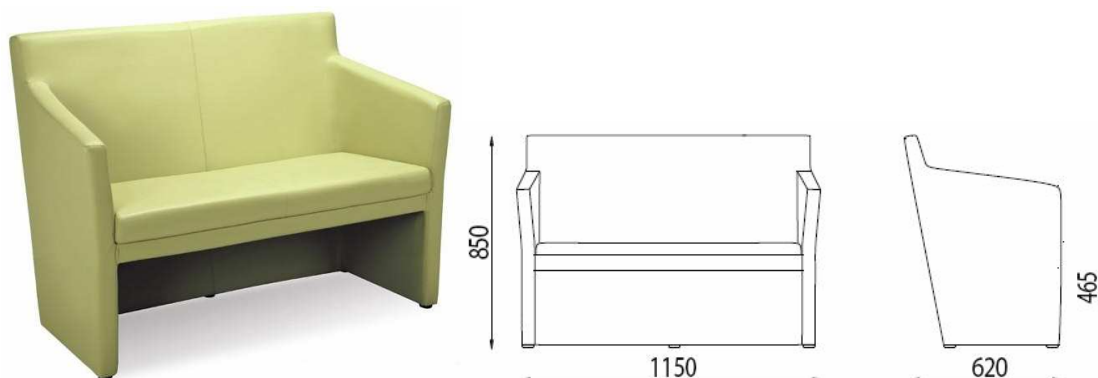

## Fotel i sofa COLOSEUM

Zestaw siedzisk doskonale sprawdzający się przy nietypowych wnętrzach i dający niezliczoną ilość rozwiązań aranżacyjnych. Wrób wykonany na bazie sklejek liściastych, obłożone pianką ciętą, tapicerowane materiałami zamieszczonymi we wzorniku producenta. Możliwość wykonania również pojedynczego fotela.

### Fotel COLOSEUM



### Sofa COLOSEUM

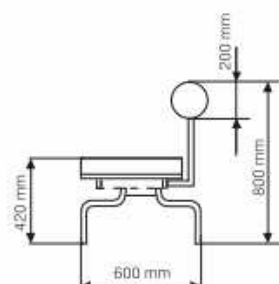
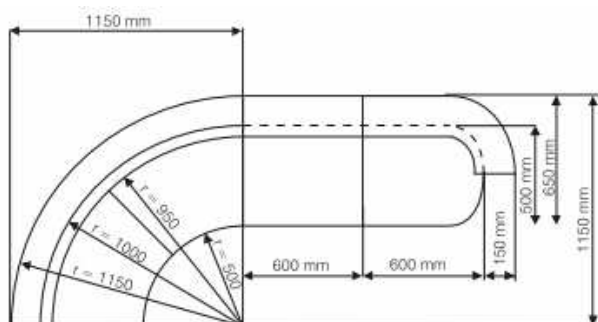

## Fotel i sofy CUMULUS

Kolekcja sof i foteli Cumulus to niezwykle komfortowa i interesująca wzorniczo propozycja dedykowana do wnętrz recepcyjnych, holi i biurowych miejsc wypoczynkowych. Cechuje się elegancją i designerską prostotą uzyskaną z połączenia metalowych detali i geometrycznie zaokrąglonej bryły, która wyróżnia go spośród innych tego typu modeli. Kolekcja składa się z foteli oraz 2- i 3-osobowych sof i jest dostępna w szerokiej gamie kolorystycznej wykończeń.

### CU 420

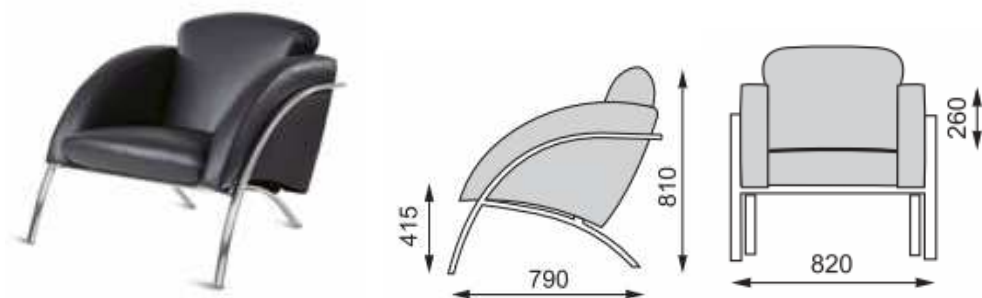

### CU 422

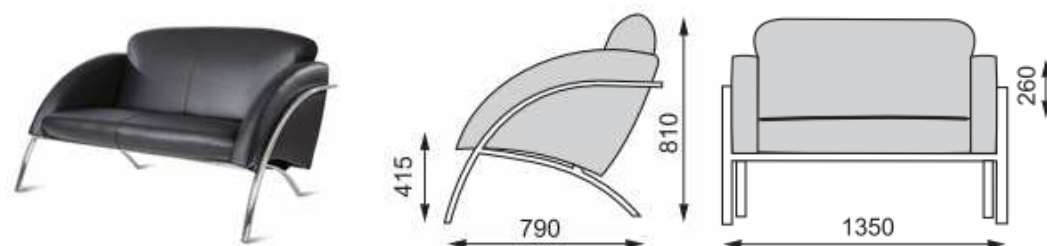

### CU 423

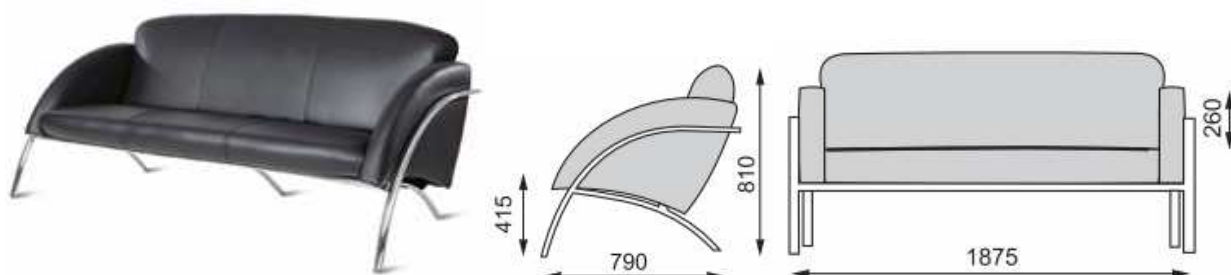

## Sofa HELLO!

Wyjątkowo wygodna i praktyczna sofa konferencyjna z rodziny Hello! Dzięki swojej niskiej wadze i wysokiej funkcjonalności doskonale sprawdzi się w poczekalni, recepcji, kawiarni czy firmowym bufecie. Sofa jest w całości tapicerowana, przygotowano dla Państwa dwa gatunki naturalnej skóry oraz trzy rodzaje trwałych tkanin w ciekawych kolorach. Jeśli jako materiał obiciowy wybiorą Państwo skaj wówczas istnieje możliwość dwukolorowego tapicerowania, przy założeniu, że określają Państwo tylko kolor dla siedziska, oparcie w przypadku dwukolorowego tapicerowania zostanie zawsze wykonane w kolorze. Trwałe, metalowe nóżki dostępne są w dwóch kolorach alu oraz chrome. Podstawa (nóżki) sofy została również wyposażona w stopki samopoziomujące.

## HELLO! 4L



## HELLO! 4L DUO



## Fotel i sofa IGOR

Fotel tapicerowany na stelażu metalowym, chromowanym z przeznaczeniem do holu, poczekalni.

## Fotel IGOR



## Sofa IGOR



## Fotel i kanapa LINEA

System nowoczesnych siedzisk. Praktyczny i wygodny, daje możliwość dowolnego komponowania ciągów kanap według indywidualnych projektów użytkownika. System oprócz siedzisk zawiera stoliki, które można łączyć z siedziskami, oraz stoliki wolnostojące stanowiące uzupełnienie zestawu. System Linea idealnie nadaje się do zabudowy holi, poczekalni, miejsc publicznych oraz obiektów rekreacyjnych.

### LINEA LN S1P

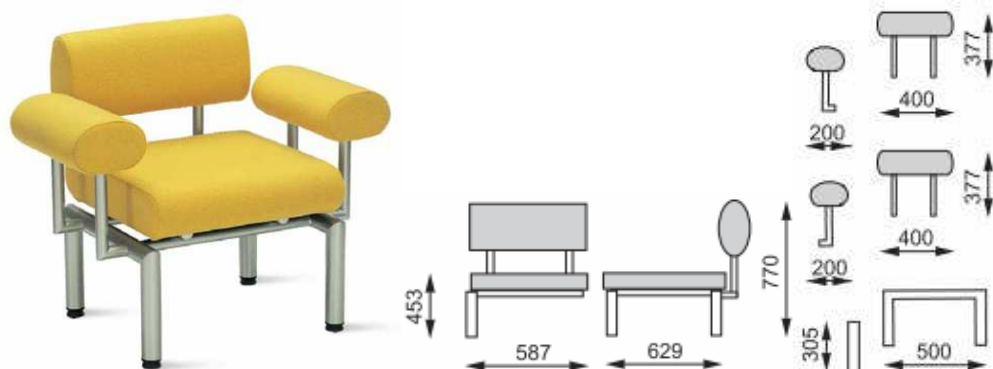

### LINEA LN S2P



## Fotel i sofa NERO

Nowoczesna stylistyka, ergonomicznie wyprofilowane oparcie i siedzisko, lekka elegancka forma, trwała i stabilna konstrukcja sofy, wypełnienie: odporna na odkształcenia pianka poliuretanowa o gęstości 38 kg / m<sup>3</sup>, stelaż metalowy malowany proszkowo na kolor alu (lakier o niskich zawartościach metali ciężkich np: kadm, rtęć czy też ołów), spawany komputerowo, zastosowane tkaniny o wysokich współczynnikach na ścieranie i na pilling, z atestami o nietoksyczności oraz trudnopalności.

### Fotel NERO

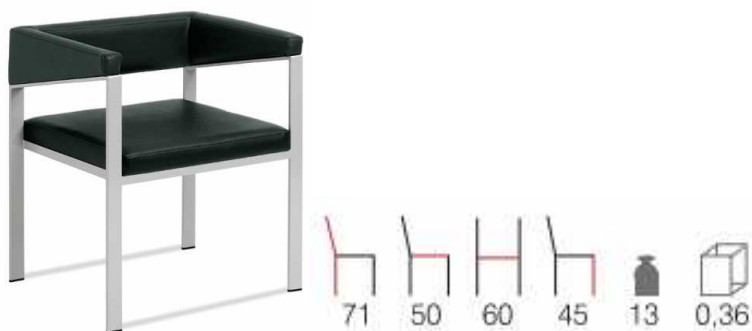

### Sofa NERO

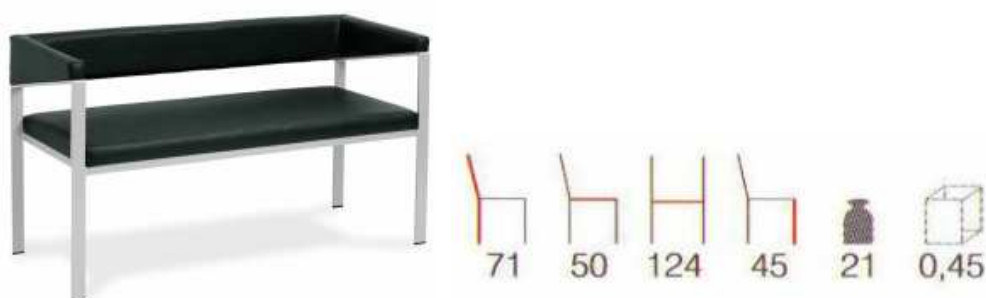

## PRADERA

Kolekcja PRADERA z pewnością odmieni niejedno pomieszczenie recepcyjne czy poczekalnię. Zestaw harmonijnie łączy estetykę, dekoracyjność i wygodę. Można więc przy nim spokojnie napić się kawy, przeczytać gazetę i wygodnie oczekiwać w przyjemnej atmosferze, bez nerwów i bolących nóg.

System PRADERA składa się z: fotela 1 i 2 osobowego, ławki 1 i 2 osobowej, stolika gościnnego oraz małego stolika dostawianego. Siedziska mogą być łączone za pomocą blatów wykonanych ze sklejki lakierowanej lub płyt pokrytych melaminą. Pozwalają one na kierunkowanie łączonego zestawu poprzez zastosowanie blatu o odpowiednim kącie (30, 90, 180 stopni). Metalowe, chromowane stelaże podkreślają lekkość, subtelność oraz współczesny charakter foteli. Blaty w stolikach, wykonane ze sklejki, można również zastąpić mlecznym szkłem.

Poszczególne elementy, połączone w fantazyjnej linii, uatrakcyjnią i ożywią każde wnętrze, zagospodarują niewykorzystaną przestrzeń, ale przede wszystkim poprawią komfort i humor oczekujących pacjentów. Przyjemna kolorystyka, a także szerokie możliwości łączenia elementów, kombinacji i uzyskiwanych kształtów, doskonale dopasowują się do różnego typu przestrzeni użytkowych, zarówno tych w stylu nowoczesnym, jak i klasycznym. System pozwala na stworzenie niebanalnych aranżacji, a także na optymalne wykorzystanie przestrzeni, jaką dysponujemy.

**System PRADERA otrzymał nagrodę:  
Meble Plus – Wyróżnienie 2009 oraz Diament Meblarstwa 2008.**

### Pradera 11



wysokość całkowita 820 mm  
szerokość całkowita 905 mm  
głębokość całkowita 750 mm  
wysokość siedziska 470 mm  
szerokość siedziska 510 mm  
głębokość siedziska 480 mm

### Pradera 21



wysokość całkowita 820 mm  
szerokość całkowita 1580 mm  
głębokość całkowita 750 mm  
wysokość siedziska 470 mm  
szerokość siedziska 1190 mm  
głębokość siedziska 480 mm

## Fotel i kanapa QUARTER

Zaskakuje wzorniczą awangardą i prostotą. Zwraca uwagę kubiczną, ekspresyjnie podciętą bryłą, ostro zarysowanymi krawędziami oraz metalowymi detalami. Odważny design zestawu sof i foteli idealnie wpisuje się w nowoczesne przestrzenie biurowe, inspirowane modą industrialną i loftami. Fotele i kanapy z rodziny Quarter, oprócz oryginalnej formy i żywej kolorystyki, to przede wszystkim komfortowe siedziska, które stylowo dopełnią każde surowe wnętrze.

### QR 420 (420P)

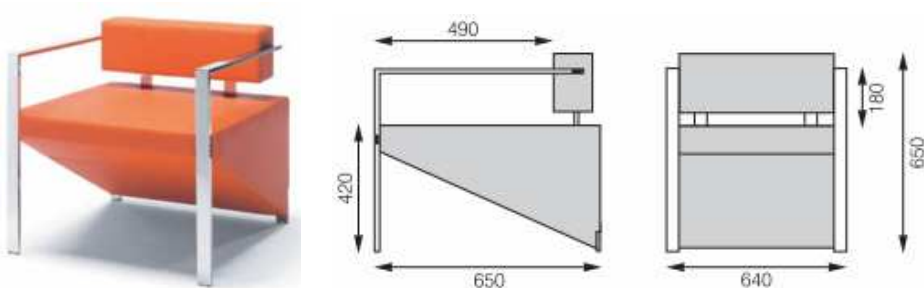
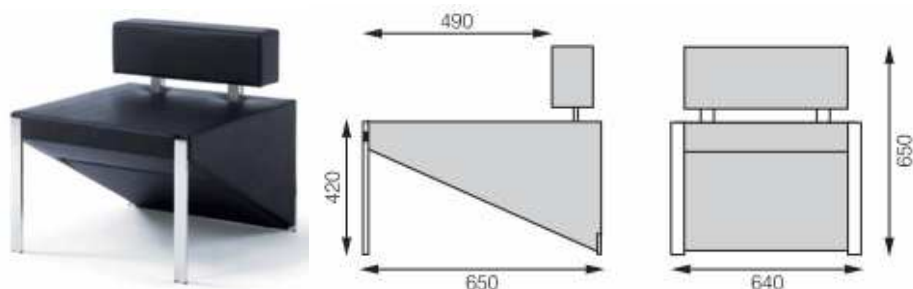

### QR 422 (422P)

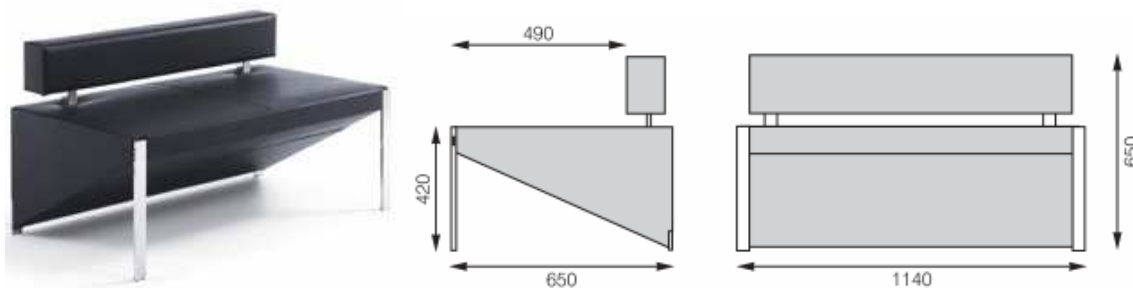

### QR 422 (422P)

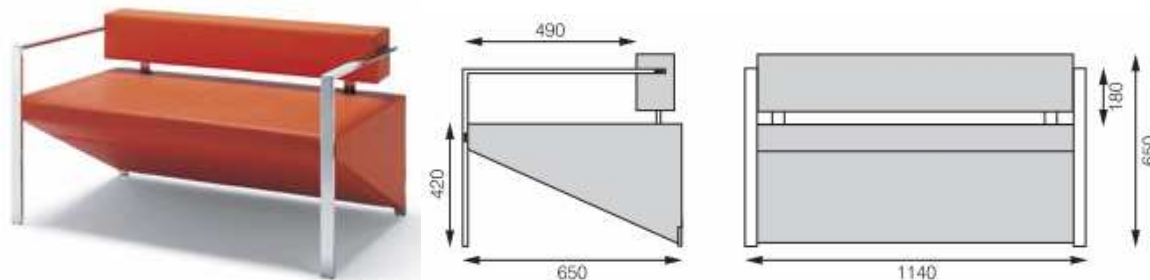

QR 423 (423P)

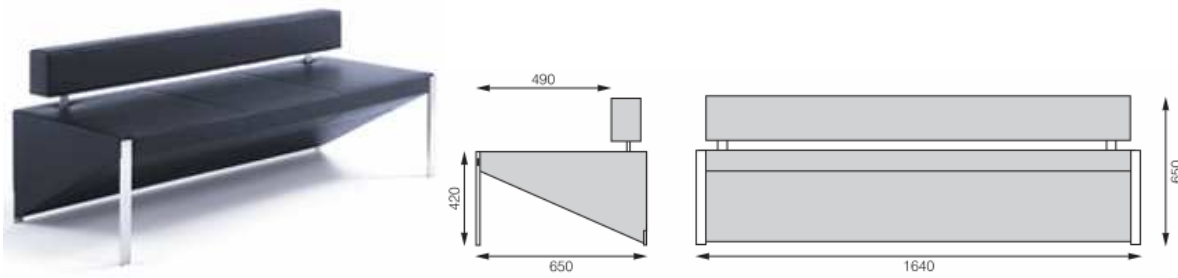

QR 423 (423P)

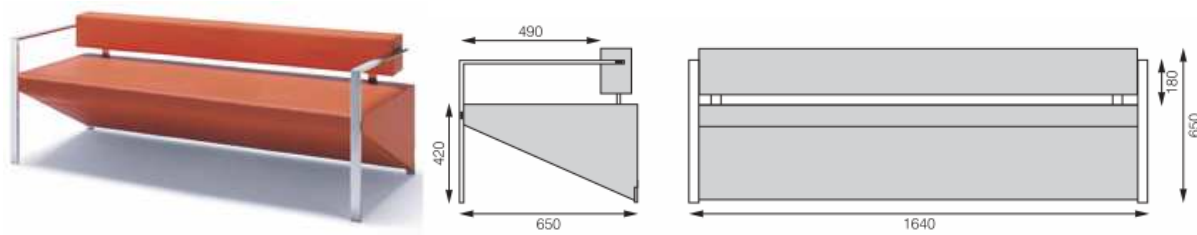

## Kanapa REST

Fotel Rest gwarantuje maksimum komfortu i wygody podczas oczekiwania na spotkanie. Jest doskonałym ukojeniem dla naszego ciała w trakcie ciężkiego dnia w pracy. Prosta forma, szeroka gama materiałów obiciowych i bogata kolorystyka sprawia, że ten fotel sprawdzi się w prawie w każdym wnętrzu. Linia produktów Rest została wzbogacona o wygodną sofkę i awangardowy fotel na talerzu. Projekt zakłada możliwość wyposażenia Resta w podłokietniki w wersji foteli i sof.

### RS 420 (420P)

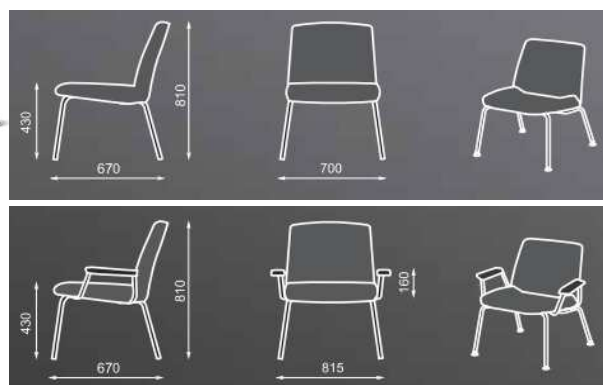

### RS 422 (422P)

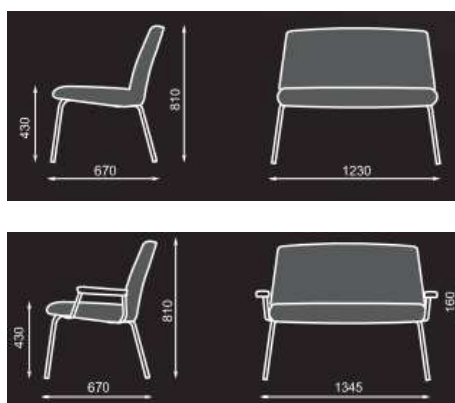

## SEATTLE

Kolekcja SEATTLE została zaprojektowana zarówno dla klasycznych, jak i nowoczesnych miejsc pracy. Rodzina SEATTLE jest świetnym rozwiązaniem dla pomieszczeń będących reprezentacyjnymi dla firmy, takich jak poczekalnie, recepcje, hole wejściowe. Jednocześnie dobrze wpisuje się w wystrój gabinetów, urządzonych w ascetycznych, modernistycznych klimatach. Poszczególne elementy kolekcji mogą być zestawiane tak, aby stworzyć elegancką i funkcjonalną przestrzeń, w której każdy gość będzie się czuł komfortowo.

Rodzina SEATTLE składa się z fotela, sofy 2 - i 2,5 – osobowej. Charakterystycznym wyznacznikiem kolekcji jest wygodne i przestronne siedzisko i oparcie, oraz szeroki podłokietnik, dzięki któremu użytkownik może wygodnie oprzeć przedramiona. Taka konstrukcja podłokietnika powoduje, że może on spełniać dodatkową funkcję blatu, gdzie użytkownik może położyć laptopa czy inne urządzenie. Masywna budowa i duże gabaryty fotela i sof pozwalają na odprężenie i pełen relaks. Trafnym dopełnieniem ciekawej bryły SEATTLE jest metalowa stopka idąca wzdłuż boków modelu, występująca w kolorach czarnym, metalik bądź chrom.

Atrakcyjny, geometryczny kształt, którego dopełnieniem jest ciekawy kolor tkaniny bądź skóry są gwarantem świetnego wpasowania się kolekcji w każdą przestrzeń biurową.

### Fotel SEATTLE 1-OS



wysokość całkowita 750 mm  
szerokość całkowita 1080 mm  
głębokość całkowita 880 mm  
wysokość siedziska 380 mm  
szerokość siedziska 610 mm  
głębokość siedziska 580 mm

### Sofa SEATTLE 2-OS



wysokość całkowita 750 mm  
szerokość całkowita 1680 mm  
głębokość całkowita 880 mm  
wysokość siedziska 380 mm  
szerokość siedziska 1210 mm  
głębokość siedziska 580 mm

### Sofa SEATTLE 2,5-OS



wysokość całkowita 750 mm  
szerokość całkowita 1980 mm  
głębokość całkowita 880 mm  
wysokość siedziska 380 mm  
szerokość siedziska 1510 mm  
głębokość siedziska 580 mm

## Sofa SUŁTAN 2-OS

Zestaw tapicerowany na stelażu metalowym, chromowanym lub malowanym proszkowo (kolor Alu i czarny) - przeznaczony na hol, poczekalnię. Siedzisko i oparcie wykonane na bazie sklejek liściastych, obłożone pianką ciętą, tapicerowane.



## VANCOUVER BOX

Design kanap VANCOUVER BOX swoim wyglądem nawiązuje do koncepcji foteli klubowych z początku XX wieku. VANCOUVER BOX cechuje oszczędna, kubiczna forma doskonale wpisująca się w stylistykę nowoczesnych, przestrzennych wnętrz biurowych. Obicia ze szlachetnej skóry oraz tkanin w szerokiej palecie barw można dopasować do charakteru otaczającej przestrzeni. Eleganckie wzornictwo i staranny dobór odpowiednich materiałów wykończeniowych powodują, że VANCOUVER doskonale sprawdzi się w pomieszczeniach recepcyjnych, reprezentacyjnych, przeznaczonych dla gości lub w mniej formalnych częściach gabinetów. Meble zwracają uwagę prostotą geometrycznej formy, kontrastem pomiędzy masywnością siedzisk a minimalnym rozmiarem nóżek, co dodaje im lekkości oraz bardzo dokładnym wykonaniem detali. Kolekcja składa się z fotela oraz sof 2 i 2,5-osobowych.

### Vancouver Box VB 1



wysokość całkowita	760 mm
szerokość całkowita	870 mm
głębokość całkowita	750 mm
wysokość siedziska	430 mm
szerokość siedziska	520 mm
głębokość siedziska	550 mm

### Vancouver Box VB 2



wysokość całkowita	760 mm
szerokość całkowita	1400 mm
głębokość całkowita	750 mm
wysokość siedziska	430 mm
szerokość siedziska	1060 mm
głębokość siedziska	550 mm

### Vancouver Box VB 2,5



wysokość całkowita	760 mm
szerokość całkowita	1650 mm
głębokość całkowita	750 mm
wysokość siedziska	430 mm
szerokość siedziska	1300 mm
głębokość siedziska	550 mm

## VANCOUVER ROUND

Design kanap VANCOUVER ROUND swoim wyglądem nawiązuje do koncepcji foteli klubowych z początku XX wieku. Fotel otrzymał miękkie i obłe linie, a siedząc w nim ma się wrażenie, że mebel „otacza” sylwetkę siedzącego. VANCOUVER ROUND cechuje oszczędna, prosta forma doskonale wpisująca się w stylistykę nowoczesnych, przestrzennych wnętrz biurowych. Obicia ze szlachetnej skóry oraz tkanin w szerokiej palecie barw można dopasować do charakteru otaczającej przestrzeni. Eleganckie wzornictwo i staranny dobór odpowiednich materiałów wykończeniowych powodują, że VANCOUVER doskonale sprawdzi się w pomieszczeniach recepcyjnych, reprezentacyjnych, przeznaczonych dla gości lub w mniej formalnych częściach gabinetów.

### Vancouver Round VR 1



wysokość całkowita 770 mm  
szerokość całkowita 710 mm  
głębokość całkowita 620 mm  
wysokość siedziska 440 mm  
szerokość siedziska 510 mm  
głębokość siedziska 500 mm

### Vancouver Round VR 2



wysokość całkowita 770 mm  
szerokość całkowita 1290 mm  
głębokość całkowita 620 mm  
wysokość siedziska 440 mm  
szerokość siedziska 1100 mm  
głębokość siedziska 500 mm

## VANCOUVER SQUARE

Design kanap VANCOUVER SQUARE swoim wyglądem nawiązuje do koncepcji foteli klubowej z początku XX wieku. Fotel uosabia klasyczną, sześcienną i masywną wizję fotela wspartego na stabilnych nogach. VANCOUVER SQUARE cechuje oszczędna, prosta forma doskonale wpisująca się w stylistykę nowoczesnych, przestrzennych wnętrz biurowych. Obicia ze szlachetnej skóry oraz tkanin w szerokiej palecie barw można dopasować do charakteru otaczającej przestrzeni. Eleganckie wzornictwo i staranny dobór odpowiednich materiałów wykończeniowych powodują, że VANCOUVER doskonale sprawdzi się w pomieszczeniach recepcyjnych, reprezentacyjnych, przeznaczonych dla gości lub w mniej formalnych częściach gabinetów. Kolekcja składa się z fotela oraz sof 2 i 2,5-osobowych.

### Vancouver Square VS 1



wysokość całkowita	760 mm
szerokość całkowita	850 mm
głębokość całkowita	780 mm
wysokość siedziska	430 mm
szerokość siedziska	510 mm
głębokość siedziska	500 mm

### Vancouver Square VS 2



wysokość całkowita	760 mm
szerokość całkowita	1380 mm
głębokość całkowita	780 mm
wysokość siedziska	430 mm
szerokość siedziska	1050 mm
głębokość siedziska	500 mm

### Vancouver Square VS 2,5



wysokość całkowita	760 mm
szerokość całkowita	1620 mm
głębokość całkowita	780 mm
wysokość siedziska	430 mm
szerokość siedziska	1290 mm
głębokość siedziska	500 mm

## Sofy i kanapy VOO VOO

Voo Voo to ciekawa propozycja zestawu standardowych sof i foteli oraz systemu kanap przeznaczonych do wnętrz recepcyjnych, wypoczynkowych, holi i poczekalni. Istotną cechą systemu Voo Voo jest jego modułowość, co daje szerokie możliwości tworzenia różnych zestawień według indywidualnego pomysłu. Proste, geometryczne kształty, modna kolorystyka tkanin obiciowych, detale ze stali nierdzewnej polerowanej oraz dodatkowe wyposażenie w postaci stolików powodują, że designerski zestaw Voo Voo świetnie komponuje się z surowością i elegancją nowoczesnych wnętrz biurowych i publicznych.

### VOO VOO VW 421 (401)

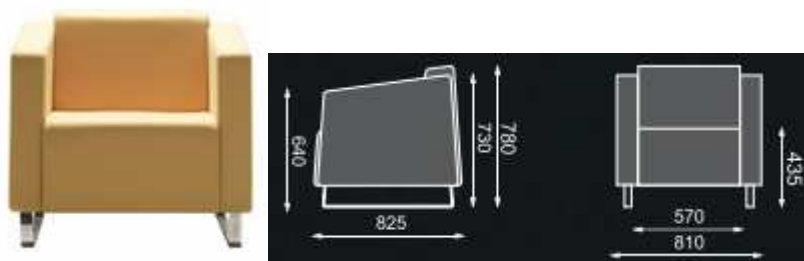

### VOO VOO VW 422 (402)

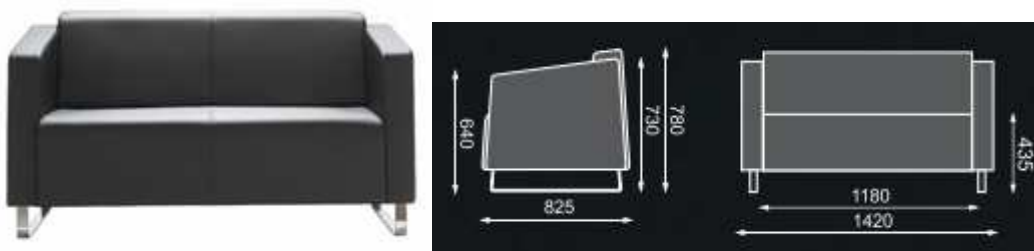

### VOO VOO VW 423 (403)

